



Priročnik za uporabnika

Tako poteka namestitvev



Robotske kosilnice
RX20 Pro, RX20u, RX12u



Najprej varnost

POMEMBNO!
PRED UPORABO PAZLJIVO PREBERITE NAVODILA!
NATO JIH SHRANITE ZA KASNEJŠO UPORABO.



Vaša varnost nam je pomembna

Prosimo, skrbno preberite varnostna navodila v tem priročniku in pazite zlasti na to, da se otroci in domače živali ne nahajajo na trati, ko začnete uporabljati robotsko kosilnico.



Otroci ne smejo zagnati kosilnice.
Otroci morajo biti ves čas pod nadzorom.

1. Pomen znakov na opozorilnih nalepkah



1. To je nevarna in zelo zmogljiva naprava. Napravo uporabljajte previdno in upoštevajte opozorilne in varnostne napotke.
2. Preden začnete uporabljati kosilnico, pazljivo preberite varnostne napotke.
3. Med obratovanjem bodite pozorni na morebitne predmete, ki priletijo izpod kosilnice.
4. Med obratovanjem svoje kosilnice bodite na varni razdalji. Ne dovolite, da se druge osebe, zlasti otroci, in domače živali približajo območju, na katerem je dejavna kosilnica.
5. POZOR – ne dotikajte se vrtečih se nožev. Z nogami in rokami se ne približujte kosilnici in ne poskušajte dvigniti kosilnice od tal.
6. Pred deli na kosilnici ali pred dvigom kosilnice odstranite odklopnik (glejte razdelek 3.b).
7. Ne usedite se na kosilnico.



Odsluženo kosilnico ali njene dele (vključno z napajalnikom in polnilno postajo) ne oddajte med gospodinjske odpadke. Odstraniti jih je treba med posebne odpadke.



Ta simbol označuje, da je električni kabel dvakrat izoliran.



Ta izdelek izpolnjuje zahteve ustreznih EU-direktiv.



Ta simbol označuje, da je izdelek namenjen za notranjo uporabo

2. Varnostna opozorila in napotki

A Preden začnete

1. Preden začnete uporabljati kosilnico, pazljivo preberite ta priročnik za varnost, da se boste seznanili z upravljalnimi elementi in pravilno uporabo.
2. Nikoli ne dovolite, da to napravo uporabljajo otroci, osebe z omejenimi telesnimi, čutnimi ali duševnimi sposobnostmi ali osebe, ki nimajo ustreznih izkušenj in niso prebrale teh navodil. Najnižja dovoljena starost uporabnika je morda določena v predpisih, ki veljajo v vašem okolišju.
3. Vi sami ste odgovorni za morebitne telesne poškodbe ali poškodovanje tuje lastnine.
4. Vaša odgovornost je, da svoje sosede obvestite o nevarnostih in jim sporočite, da je med delom kosilnice prepovedan dostop na trato.
5. Če je vaša trata odprta proti cesti oz. proti vašim sosedom, morate med košnjo biti prisotni, da drugim osebam preprečujete dostop do svoje trate. V nasprotnem primeru morate trato ograditi z ograjo, da tretje osebe med košnjo nimajo dostopa do vaše kosilnice.

B Priprava

1. Zagotovite, da je mejna žica napeljana, kot je navedeno.
2. Redno pregledujte območje, na katerem uporabljate kosilnico, in odstranite vse kamne, palice, šture, žice in druge predmete.
3. Redno preverjajte, ali so noži obrabljeni ali poškodovani. Zamenjajte obrabljene ali poškodovane nože (štev. art. MRK9100A/MRK9100W).

C Obratovanje



POMEMBNO VARNOSTNO NAVODILO!

Med košnjo ne pustite kosilnice brez nadzora, če bi se v bližini nahajale druge osebe ali domače živali. Ne opravljajte košnje, če se v bližini zadržujejo drugi ljudje, zlasti otroci, ali domače živali.

1. Ne uporabljajte kosilnice, če je katera od varnostnih naprav ali kak njen del poškodovan, obrabljen ali neuporaben.
2. Z rokami in nogami se ne približujte nožem kosilnice in drugim premikajočim se delom.
3. Pred deli na kosilnici ali nastavljanjem vedno najprej izklopite kosilnico.
4. Ne prenašajte in ne dvigajte kosilnice, kadar njen motor teče.
5. Noža se dotaknite šele, ko se povsem ustavi.
6. Kosilnico uporabljajte izključno za košnjo na trati.
7. Vse pokrove, zaščitne naprave, varnostne naprave in senzorje pustite na njihovem mestu. Poskrbite za popravilo ali zamenjavo poškodovanih delov, vključno z opozorilnimi nalepkami.
8. Izdelajte tedenski program časov, v katerih se na trati ne zadržujejo ljudje.
9. Ne priključite poškodovanega električnega kabla v vtičnico in se ga ne dotikajte, preden ga odklopite iz vtičnice; v nasprotnem primeru lahko pridete v stik z nevarno električno napetostjo.
10. Ne približujte podaljševalnega kabla nožem kosilnice, da ga kosilnica ne bi poškodovala. Poškodovan električni kabel lahko povzroči stik z nevarno električno napetostjo.
11. Če se električni kabel poškoduje ali zaplete med obratovanjem kosilnice, ga ločite od električnega omrežja s tem, da izvlečete vtič.
12. V primeru nesreče ali okvare med obratovanjem kosilnice takoj pritisnite tipko STOP.

D Transport

Znotraj delovnega območja:

1. Pritisnite tipko STOP, da se kosilnica ustavi.
2. Izklopite kosilnico in jo nosite z držanjem za ročaje (glejte sliko na desni).

Prek večje razdalje:

ko svojo kosilnico prenašate na večji razdalji, izvlecite odklopnik.



POMEMBNO!

Priporočamo, da shranite originalno embalažo za morebitno pošiljanje naprave.

E Uporaba daljinskega upravljalnika (ročno upravljanje)

1. Kosite samo pri dnevni ali ustrezni umetni svetlobi in se izogibajte košnji mokre trave.
2. Ne upravljajte kosilnice bos ali z odprtimi sandali. Nosite trdno obutev in dolge hlače. Pri košnji na strmini vedno skrbite, da ste v stabilnem položaju.
3. Zlasti bodite previdni, če kosilnica kosi v smeri proti vam.
4. Motor izključite v skladu z navodili ter pazite, da z nogami ne segate v bližino nožev.
5. Ne kosite z ročnim upravljanjem na strmini z naklonom več kot 15 stopinj, če niste v stabilnem položaju.

F Akumulator

1. Ne odpirajte in ne poškodujte akumulatorja.
2. V akumulatorju je elektrolit. Če iz akumulatorja izteče elektrolit, izvedite naslednje ukrepe:
 - Stik s kožo: kožo, ki je prišla s stik z elektrolitom, takoj temeljito izperite z vodo in milom.
 - Stik z očmi: oči takoj izpirajte z veliko količino čiste vode najmanj 15 minut, pri tem ne drgnite oči.
 - Poiščite zdravniško pomoč.
3. Akumulator polnite samo s polnilnikom, katerega priporoča proizvajalec akumulatorja. Pri napačni uporabi lahko pride do udara električnega toka, pregrevanja ali iztoka jedke akumulatorske tekočine.

G Vzdrževanje in posebna navodila

1. Preden odstranite zataknjene predmete, preverjate in čistite ter izvajate dela na kosilnici ali zamenjate nože, odstranite odklopnik. Med obratovanjem nikoli ne izvajajte servisnih del ali nastavitvev na kosilnici.
2. Pri nenavadnih vibracijah ustavite kosilnico in preverite, ali je nož poškodovan. Obrabljen in poškodovan nož (štev. art. MRK9100A/MRK9100W) je treba zamenjati, da preprečite neuravnoteženost. Če stroj še naprej vibrira, se obrnite na servisno delavnico.
3. Pri preverjanju ali izvajanju del na nožu nosite debele delovne rokavice.

4. Vzdrževalnih del na kosilnici ne izvajajte bosi ali neprimerno obuti. Zmeraj nosite ustrezno obutev in dolge hlače.
5. Obrabljene ali poškodovane dele je treba zaradi varnostnih razlogov zamenjati.
6. Uporabljajte samo originalno dodatno opremo in sestavne dele. Prvotne oblike kosilnice ni dovoljeno spreminjati. Morebitne prilagoditve izvajate na svojo odgovornost.
7. Zagotovite, da so vedno v uporabi samo noži ustreznega tipa (MRK9100A/MRK9100W).
8. Vzdrževalna dela/popravila/čiščenje kosilnice je treba izvajati v skladu z navodili proizvajalca.
9. Trdno privijte vse protimatice, zatiče in vijake, da zagotovite varno uporabo kosilnice.



OPOZORILO!

V primeru nevarnosti zaradi neurja izvlecite mejno žico iz polnilne postaje oz. dajalnika signala in izvlecite vtič (230/120 V) omrežnega napajalnika iz vtičnice.

H Konec življenjske dobe izdelka

1. Kosilnico in dodatno opremo je ob koncu življenjske dobe treba odstraniti ločeno: električni in elektronski deli ne smejo končati na deponijah, ker bi škodovali okolju.
2. Odsluženo kosilnico ali njene dele (vključno z napajalnikom in polnilno postajo) ne oddajte med gospodinjske odpadke – odstraniti jih je treba med posebne odpadke.
3. V zvezi z vračilom in ustreznimi zbirnimi mesti se posvetujte s svojim prodajalcem.
4. Ne odvrzite akumulatorja v ogenj in ga ne odložite med gospodinjske odpadke.
5. Akumulator je treba oddati na zbirnem mestu, kjer ga bodo reciklirali ali odstranili na okolju prijazen način.

3. Varnostne funkcije



OPOZORILO!

Kosilnica je opremljena s številnimi vgrajenimi varnostnimi funkcijami. Kljub temu je kosilnica nevarna naprava z ostrimi noži, ki v primeru stika z njimi lahko povzročijo resne telesne poškodbe. Zato je strogo prepovedano, da se med košnjo kdo zadržuje na trati. Prekinite košnjo, če se na trati pojavijo ljudje (zlasti otroci) ali domače živali.

A Zaščita otrok

Funkcija "zaščita otrok" preprečuje nezaželen zagon kosilnice pri nenamernem pritisku katere od tipk. Samo s pritiskom dveh tipk v pravem zaporedju se naprava zažene. Zaščito otrok je treba aktivirati, če bi v stik s kosilnico lahko prišel otrok do 6. leta starosti.

B Izklopna naprava

Odklopnik preprečuje, da oseba, ki odtuji kosilnico, to kosilnico uporablja. Zelo vam priporočamo, da izvlečete odklopnik tudi zato, ker s tem preprečite uporabo kosilnice otrokom ali drugim osebam, ki niso poučene o pravilni uporabi.

C Tipalo za zaznavanje dviga

Pri dvigu kosilnice med obratovanjem se noži takoj ustavijo.

D Tipalo za zaznavanje prevrnitve

Če kosilnico postavite navpično ali poševno, se noži nemudoma ustavijo.

E Tipalo za zaznavanje ovir

Kosilnica med košnjo zaznava ovire, ki so na njeni poti. Če naleti na oviro, se noži nemudoma ustavijo, kosilnica preneha voziti v tej smeri in se zapelje vzvratno, proč od ovire.

F Tipka za izklop v sili

Če med obratovanjem kosilnice pritisnete tipko STOP, se kosilnica in noži takoj ustavijo.

G Stikalo Vklp/izklop

Stikalo za vklop/izklop omogoča popolno izključitev kosilnice. Z izklopom onemogočite nadaljnje obratovanje kosilnice. Priporočamo, da kosilnico izklopite pred dviganjem in izvajanjem vzdrževalnih del.

H Polnilna postaja in mejna žica

Kosilnice ni mogoče uporabljati, če mejna žica ni napeljana in aktivirana s strani polnilne postaje. Pri izklopu signala za mejno žico kosilnica preneha delovati.

I Zaščita pred krajo (ne pri modelih za površino trate do 200 m²)

Funkcija zaščite pred krajo zagotavlja, da je kosilnico mogoče uporabljati samo po sprostitvi, to je po vzpostavitvi povezave z registrirano mobilno napravo.

Namestitev

Čestitamo vam ob nakupu nove kosilnice!

Kosilnica se premika po naključnih poteh (v skladu z mejno žico) znotraj svojega delovnega območja. Zaradi naključnih poti je trata pokošena povsem enakomerno in brez vrzeli.

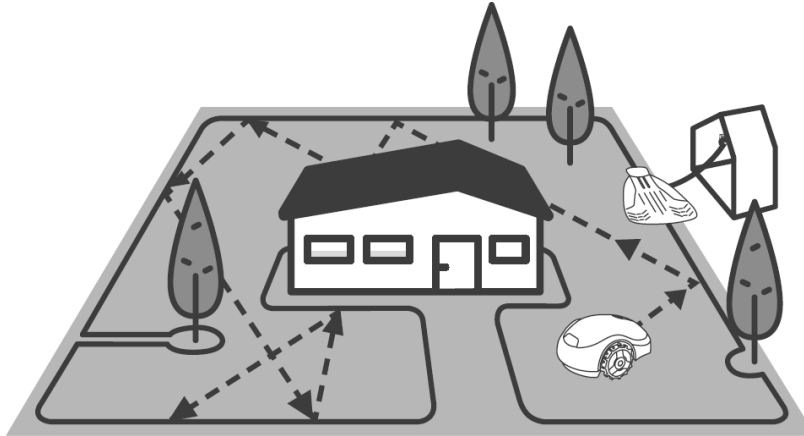

Po opravljeni košnji kosilnica sledi mejni žici in se samodejno vrne v polnilno postajo na polnjenje akumulatorja.

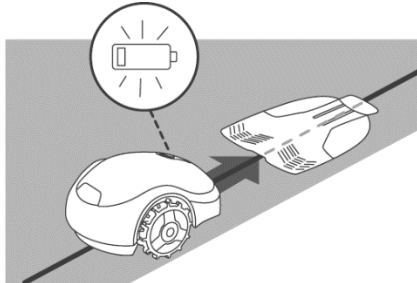

Po hitri in preprosti namestitvi se lahko sproščeno usedete in prepustite košnjo svojemu novemu prijatelju.

Ste pripravljeni?

Začnite z namestitvijo

Izberite mesto za polnilno postajo

Preizkusite kosilnico

Kosilnica je pripravljena

Napeljite žico

Z žico določite meje svoje trate

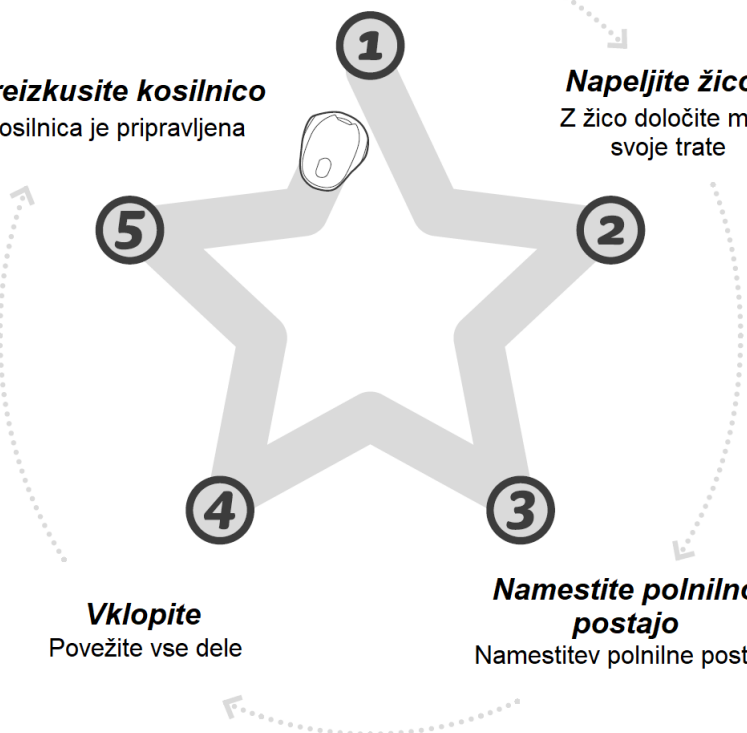

Vklopite
Povežite vse dele

Namestite polnilno postajo
Namestitev polnilne postaje

Pravilna namestitev kosilnice zagotavlja dobre rezultate dela. V nadaljevanju je opisano, kako morate pripraviti kosilnico, da bo namesto vas perfektno opravljala delo.

Obseg dobave

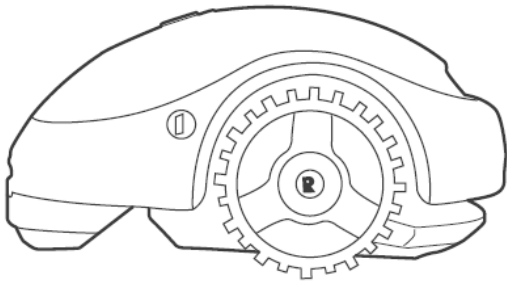

Naprava

Vaša nova robotska kosilnica

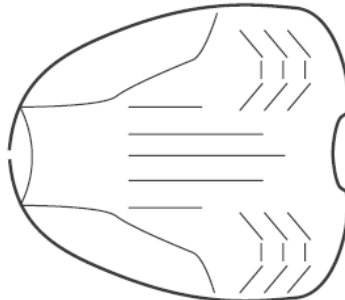

Polnilna postaja

Tu si kosilnica napolni akumulator

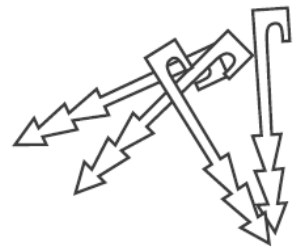

Klini*

Za pritrditev mejne žice na tla
(* ne pri modelih »Pro«)

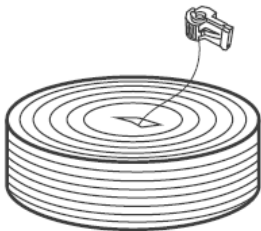

Mejna žica z vtičem*

Označuje delovno območje kosilnice; (*) ne pri modelih »Pro«

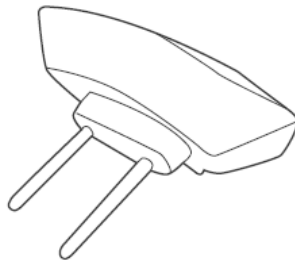

Čelni del polnilne postaje

Generator signala za mejno žico

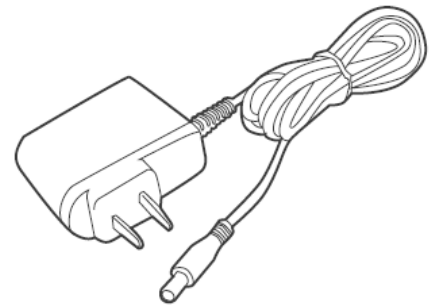

Napajalnik

S podaljševalnim kablom 10 m

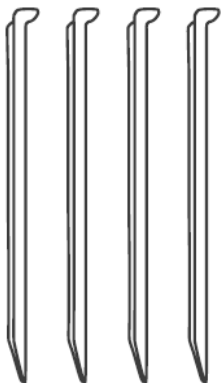

Klini za polnilno postajo (4 kosi)

Za pritrditev polnilne postaje na tla

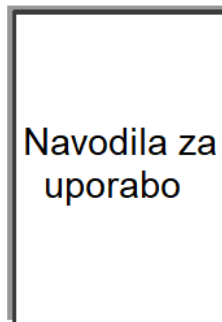

Priročnik za uporabnika

Navodila za uporabo

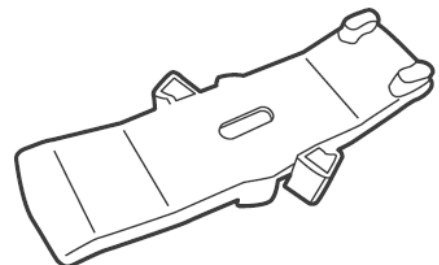

»RoboTool«

Orodje za menjavanje in vzdrževanje nožev

Pomembno! Shranite to orodje za kasnejšo uporabo.

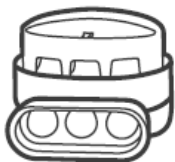

Spojni element za žico

Za mejno žico v primeru pretrganja

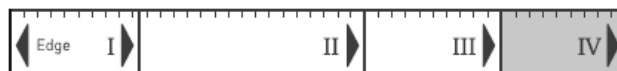

»RoboRuler«

Za merjenje odmika mejne žice od roba trate

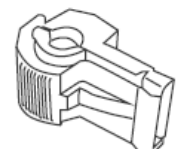

Element za povezavo območij

Za povezavo mejne žice s polnilno postajo

1. Začnite z namestitvijo

Izberite mesto za polnilno postajo

V polnilni postaji si kosilnica napolni akumulator in tu se začne ter konča mejna žica.

Upoštevajte nekaj preprostih pravil v nadaljevanju, da poiščete ustrezno mesto za polnilno postajo.

1. pravilo

Oddaljenost od vtičnice do 10 m

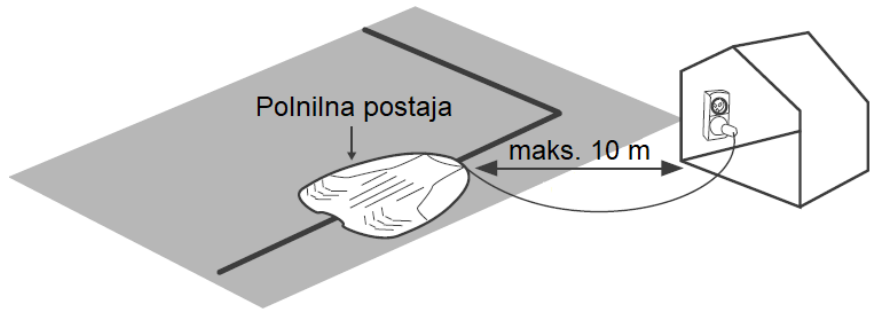

2. pravilo

Najmanj 1 m dolg raven odsek mejne žice pred polnilno postajo in za njo, da je mogoče neovirano združevanje kosilnice s postajo

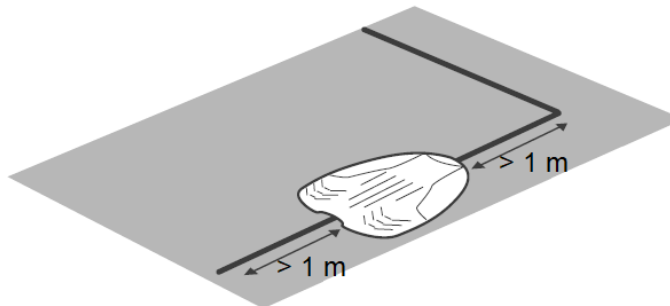

3. pravilo

Ravna in skoraj vodoravna površina (naklon do +/- 5 %)



4. pravilo

Razdalja od namakalne naprave najmanj 1 m, da ne pride do poškodb notranjih delov kosilnice.

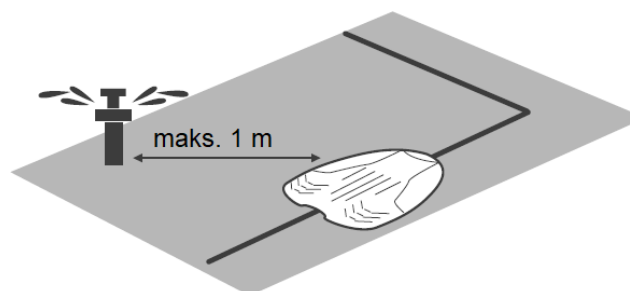

Upoštevajte pravilno usmeritev polnilne postaje glede na rob trate.



Polnilno postajo postavite šele, ko je mejna žica že nameščena.

NASVET

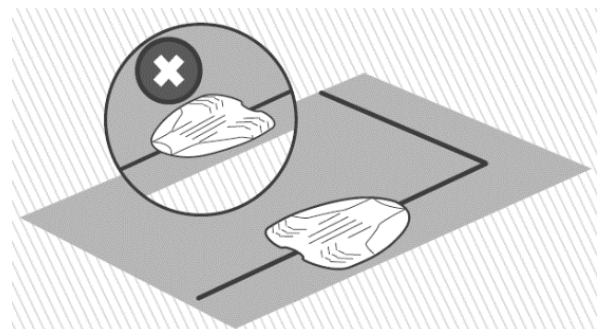

2. Napeljite žico

Z žico določite meje svoje trate

Položite mejno žico ("navidezno ograjo"), ki določa delovno območje kosilnice.



NASVETI

- Imejte pripravljeno embalažo kosilnice.
- Svojo trato še zadnjič pokosite do višine maks. 6 cm s svojo staro kosilnico, preden napeljete mejno žico. Tako boste brez težav zasadili kline in ne bo nevarnosti, da bi kosilnica prerežala žico.



KAJ POTREBUJETE



Kladivo



Kombinirane klešče



Ščipalke

A Seznanite se z razdaljami

Uporabite RoboRuler za določanje odmikov mejne žice od robov trate.

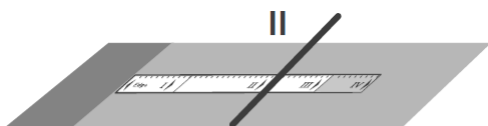
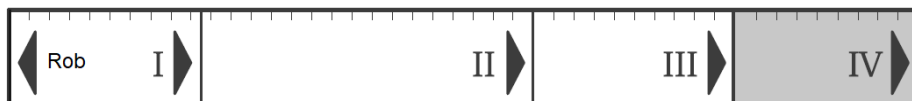

Če je rob trate skoraj vodoraven, napeljite žico na razdalji RoboRuler II od roba trate.

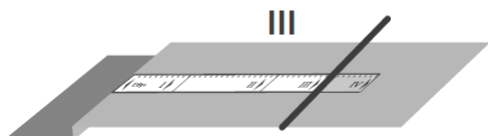

Če je rob trate padajoč, napeljite žico na razdalji RoboRuler III od roba trate.

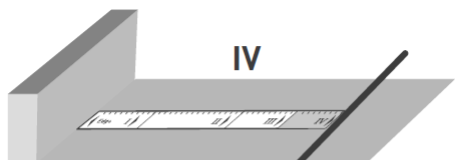

Če rob trate meji na steno, napeljite žico na razdalji RoboRuler IV od roba trate.

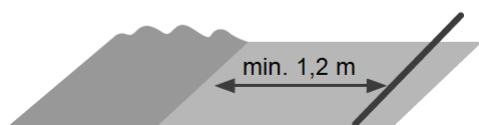

Pustite najmanj 1,2 m razdalje, kjer rob trate meji na vodo.

B Ustvarite dobro izhodišče

- Izvlecite konec žice z oznako A iz zvitka mejne žice.
- Izvlecite približno 20 cm žice.

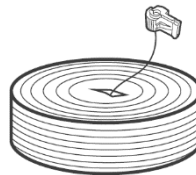

- Po opremljanju konca žice pritrdite žico na tla na mestu, kjer želite postaviti polnilno postajo.

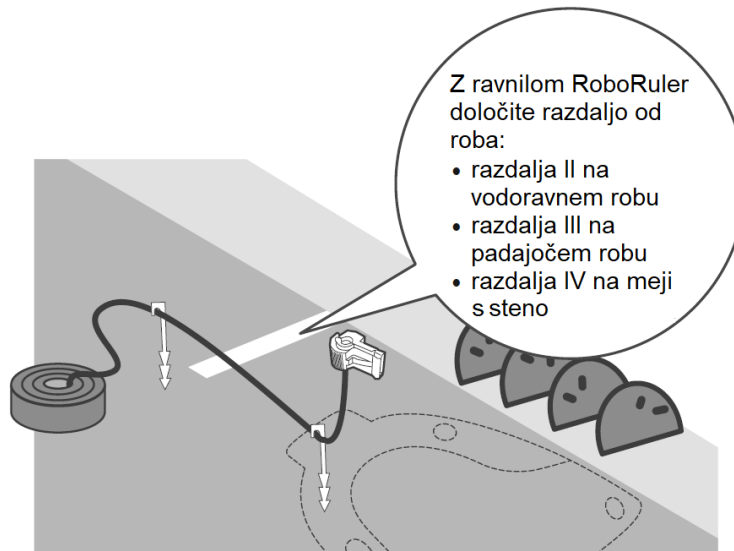

STRMINE

Strmine na robu



Da kosilnica ne bi zdrsnila s trate, zlasti kadar je trata mokra, je strmino vzdolž roba trate, ki presega 10 % (to ustreza dvigu 10 cm na razdalji 1 m), treba zavarovati z mejno žico.

NASVET

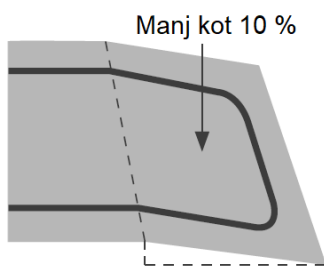

Manj kot 10 %

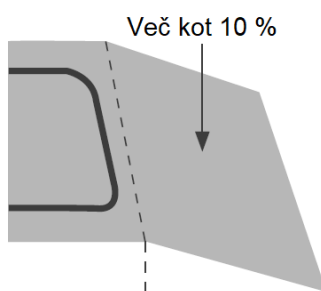

Več kot 10 %

Strmine znotraj trate

Vaša kosilnica znotraj delovnega območja lahko obdelata strmine z naklonom do 15 % (dvig 15 cm na razdalji 1 m).

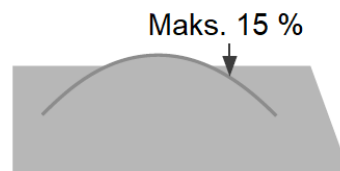

Maks. 15 %

C Nadaljnje polaganje mejne žice



Odvijajte žico vzdolž roba trate v smeri urinih kazalcev in začnite na mestu, kjer bo postavljena polnilna postaja.

Prosto polagajte mejno žico na površino trate, ko hodite vzdolž roba trate.

- Mejno žico pritrjujete na tla z malimi klini. Ti klini so v obsegu dobave izdelka.
- Napnite žico in s kladivom zabijte klin v tla.
- Pazite, da s klini ne poškodujete cevi za namakanje.
- Kline zabijajte na medsebojni razdalji od 50 do 75 cm.
- Po potrebi namestite kline bolj na gosto, da je žica napeta tik ob tleh tako, da je kosilnica ne more poškodovati.

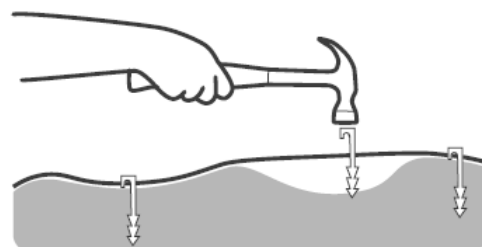
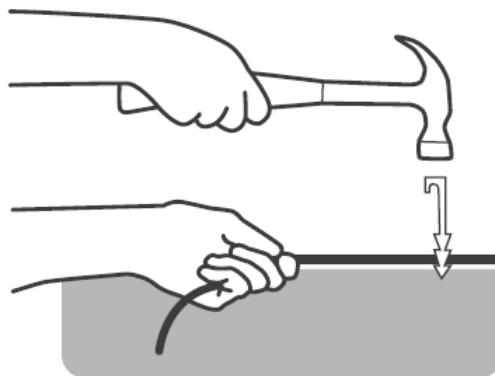

D Zaščita ovir

Trde ovire

Navpičnih in razmeroma trdnih ovir, ki so višje od 15 cm, npr. drevesa, telefonski ali električni drogovi, ni treba zaščititi z mejno žico. Ko kosilnica naleti nanje, spremeni smer.

Mehke ovire

Mehke ovire so cvetlične gredice, ribniki ali mala drevesa. Zaščitite jih z namestitvijo omejitvenih otokov.

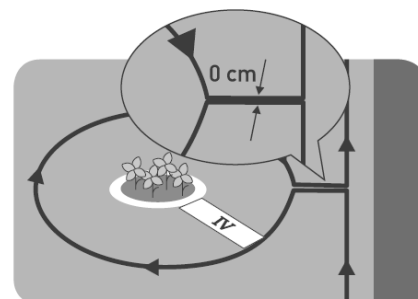
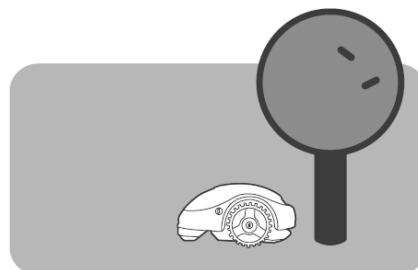

Napeljite mejno žico okrog ovire V SMERI URINIHI KAZALCEV, sicer bo kosilnica zapeljala v otok in ne bo pravilno pokosila okolice otoka.

E Kaj pomeni, če imate stransko ali ločeno območje

Če ima vaša trata več območij (kot kaže slika), glejte dodatek B.

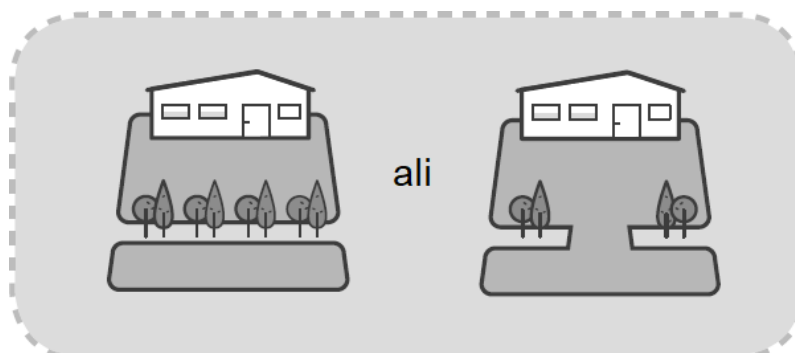

F Zaključitev mejne žice

- Oba konca žice se morata srečati v bližini polnilne postaje.

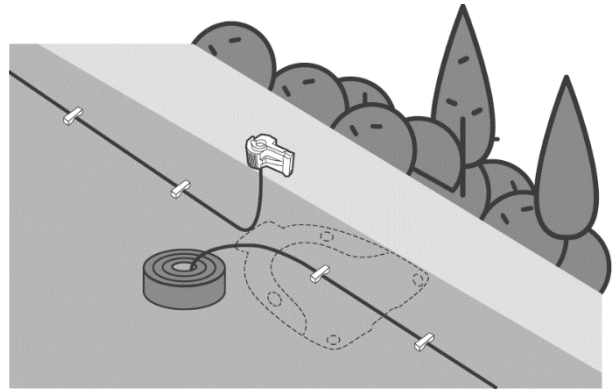

- Zadnji klin zabijte v bližini prvega klina.

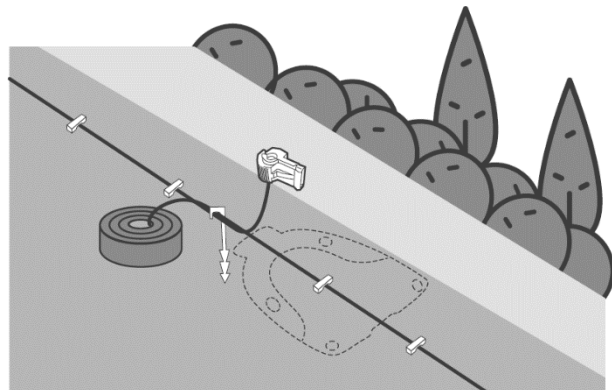

- Drugi konec žice spojite s priloženim priključnim vtičem.
- Stisnite priključni vtič s kombiniranimi kleščami in ostanek žice odščipnite s ščipalkami.
- Oba konca žice morata biti enako dolga.

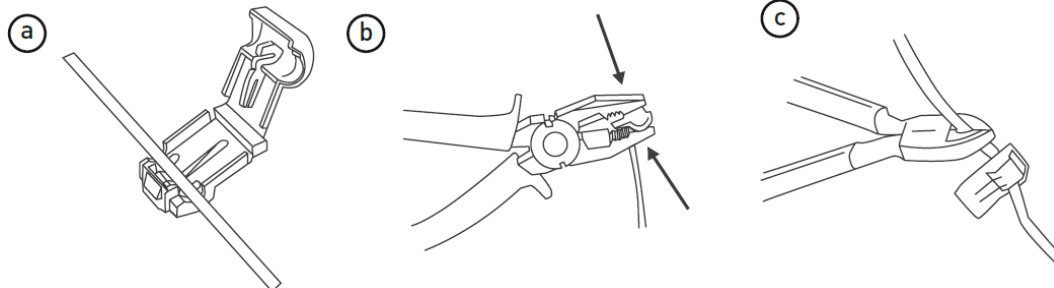

- Konca žice ne smeta biti predolga in zvita.

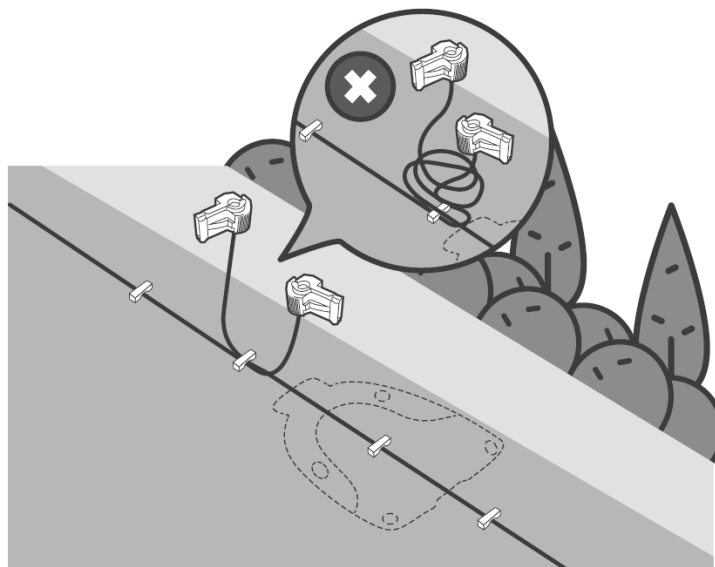

3. Namestite polnilno postajo

Namestitev polnilne postaje

- Postavite polnilno postajo na načrtovano mesto.
- Centrirajte polnilno postajo na mejno žico.

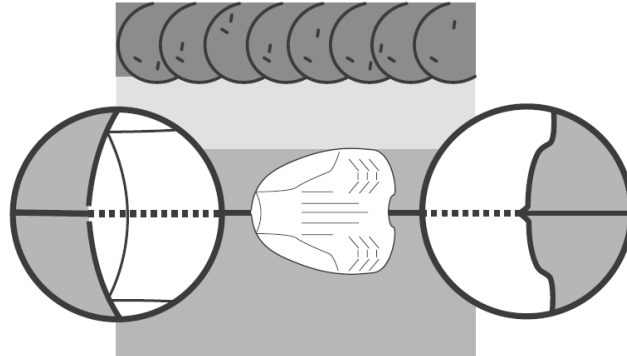

- Pritrdite polnilno postajo na tla s štirimi priloženimi kovinskimi klini.

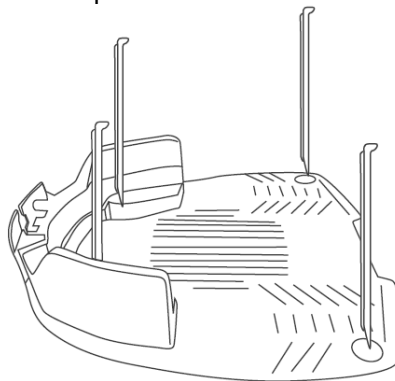

Pazite, da pri zabijanju klinov ne poškodujete cevi za namakanje.

4. Vklopite in povežite vse dele

1. Spojite konec žice z oznako A na priključek A in drugi konec na priključek B na čelnem delu polnilne postaje.
2. Tudi priključek napajalnika priključite na čelni del polnilne postaje.

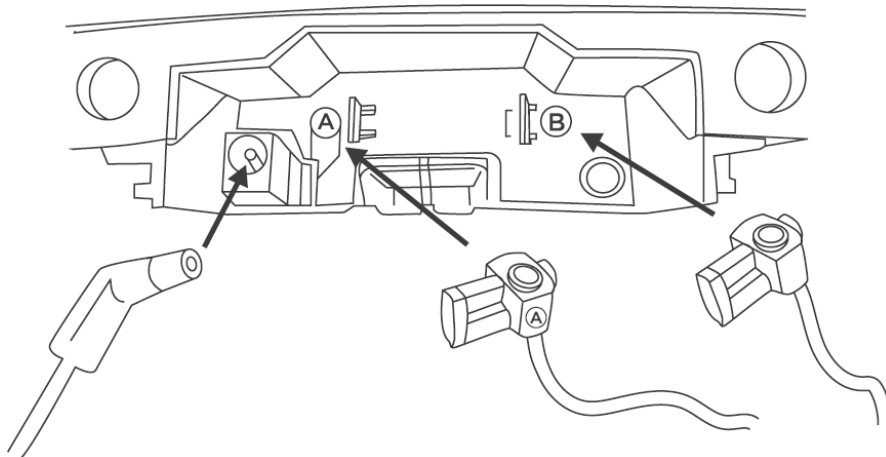

3. Pri namestitvi čelnega dela polnilne postaje upoštevajte oznake.

Oznake za namestitev čelnega dela polnilne postaje

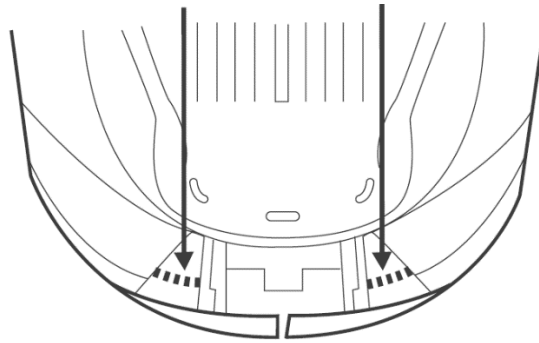

4. Postavite čelni del polnilne postaje na polnilno postajo in ga poravnajte z oznakami (glejte naslednjo sliko).

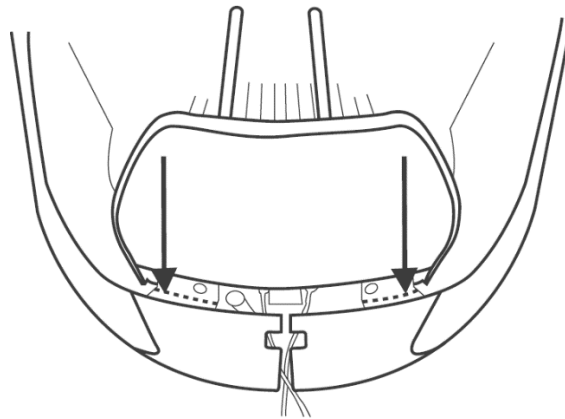

5. Potisnite čelni del do omejitve. Pazite na drsnika in zarezo, ki je predvidena za dovod žic.

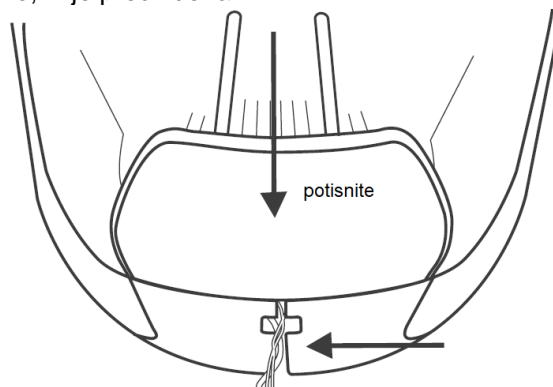

NASVET

Če zaradi kakršnega koli razloga morate ločiti čelni del od polnilne postaje, preprosto dvignite ročico (A) in jo potisnite proti polnilni postaji.

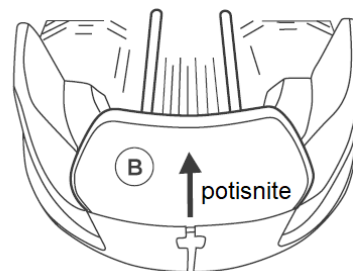
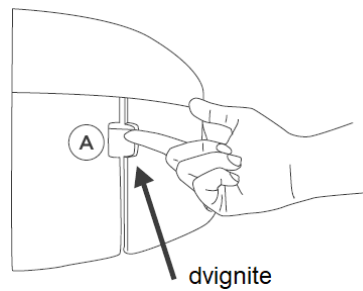

6. Priključite vtič v vtičnico.

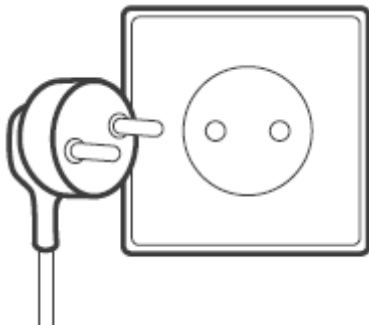

Odstranite kabel iz območja košnje (da ga ne poškoduje kosilnica) in ga pritrdite na tla, da se obenj ne bo mogoče spotikati.

5. Preizkusite kosilnico

Kosilnica je pripravljena

- Postavite kosilnico na sredino trate.
- Za dve sekundi pritisnite tipko GO, da se kosilnica vklopi.
- Nato pritisnite tipko STOP /  in s tem pošljite kosilnico v polnilno postajo.

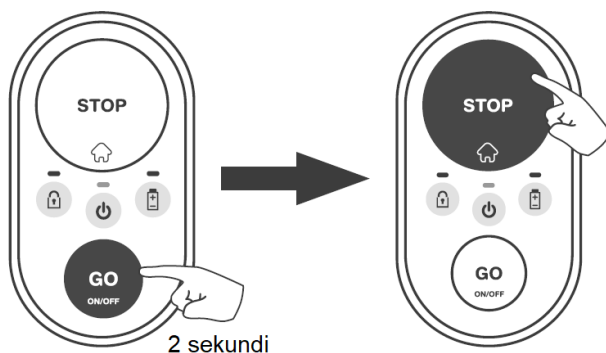

- Kosilnica se premika* proti robu trate in išče mejno žico. Ko jo zazna, ji sledi do polnilne postaje, kjer se združi z njo zaradi polnjenja.

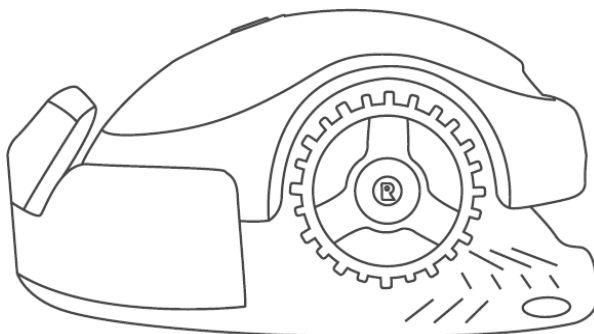

Upravljanje vaše kosilnice je zelo preprosto! Informacije o osnovnih ukazih in ukrepih pri odpravljanju napak poiščite v poglavju »Kratek pregled«.

Kratek pregled

1. Seznanite se s svojo kosilnico
2. Upravljanje z eno tipko
3. Ostale možnosti z mobilno aplikacijo
4. Nega kosilnice
5. Odpravljanje napak
6. Pogosto zastavljena vprašanja

1. Seznanite se s svojo kosilnico

Da bi se podrobneje seznanili s svojo kosilnico, morate spoznati njene posamezne dele in sporočila. Da bi bila uporaba učinkovita, morate vedeti, kako kosilnica deluje in kako se odziva.

Sprednja stran

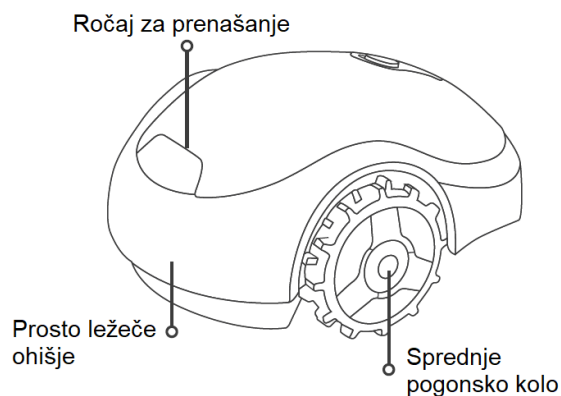

Zadnja stran

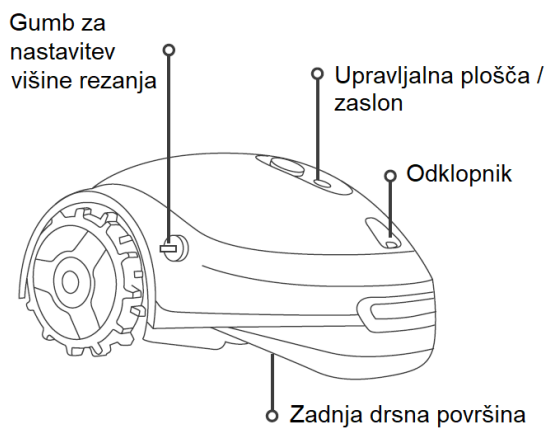

Spodnja stran

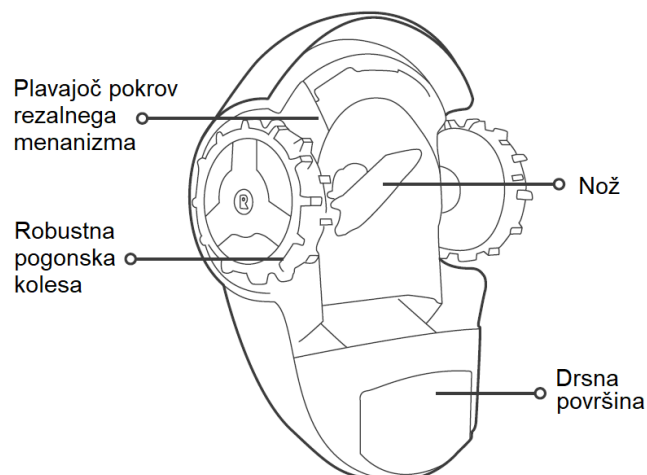

LED zaščite

Sveti oranžno: aktivna je zaščita otrok

Utripa oranžno: aktivna je zaščita pred krajo

LED Vklp/izklop

Sveti zeleno: kosilnica je vklopljena / kosilnica obratuje

Utripa zeleno: kosilnica se vrača v polnilno postajo / kosilnica se premika do začetne točke

Hitro utripa zeleno (in oddaja pisk): kosilnica se odmika iz polnilne postaje

Počasi utripa zeleno: kosilnica je v stanju pripravljenosti

Utripa rdeče / sveti rdeče: kosilnica je v stanju napake (glejte poglavje »Odpravljanje napak«).

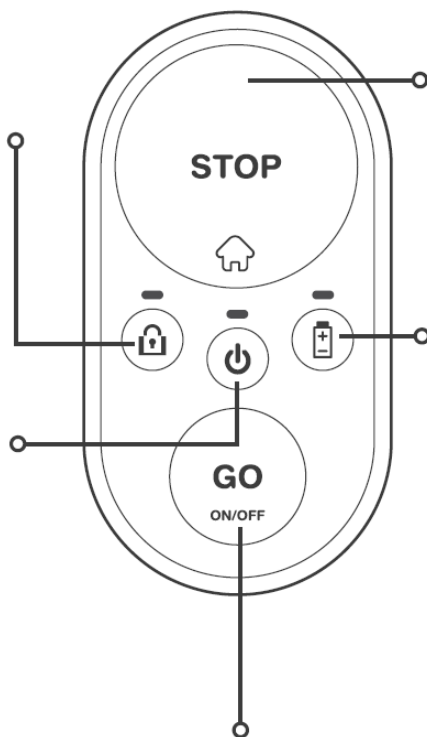

Stikalo »GO« / Vklp/izklop

Tipka STOP / »Domov«

LED stanja akumulatorja

Utripa zeleno: akumulator kosilnice se polni v polnilni postaji

Sveti zeleno: akumulator je povsem napolnjen

Utripa rdeče: akumulator je skoraj prazen in treba ga je obvezno napolniti

Sveti rdeče: akumulator je prazen in ga je treba napolniti, da kosilnica lahko nadaljuje z delom.

Polnilna postaja

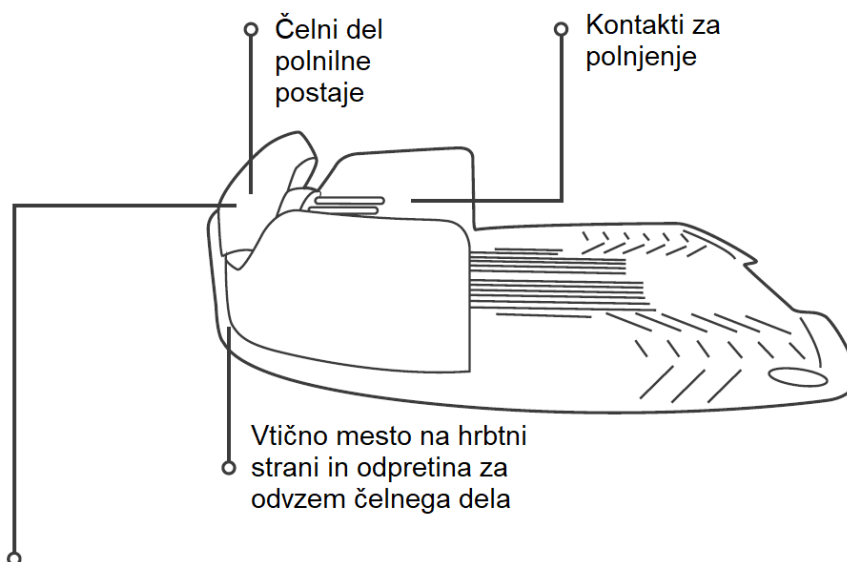

LED na polnilni postaji

Sveti zeleno: signal mejne žice je v redu; kosilnica je v polnilni postaji.

Utripa zeleno: signal mejne žice je v redu; kosilnica je izven polnilne postaje.

Hitro utripa rdeče: mejna žica je poškodovana ali ni priključena.

Počasi utripa rdeče: slaba povezava mejne žice ali žica je predolga.

Sveti rdeče: napaka na napajalniku.

2. Upravljanje z eno tipko

Bodite pozorni na druge ljudi



POMEMBNO VARNOSTNO NAVODILO!

Med košnjo ne pustite kosilnice brez nadzora, če bi se v bližini lahko nahajale druge osebe ali domače živali. Ne opravljajte košnje, če se v bližini zadržujejo drugi ljudje, zlasti otroci, ali domače živali.

- Pred uporabo kosilnice odstranite kamne, odpadle veje in druge tujke s trate.
- Nastavite višino rezanja na želeno vrednost. Priporočamo, da pri prvi košnji ali na začetku sezone nastavite največjo višino rezanja in jo potem postopoma znižujete do želene višine.

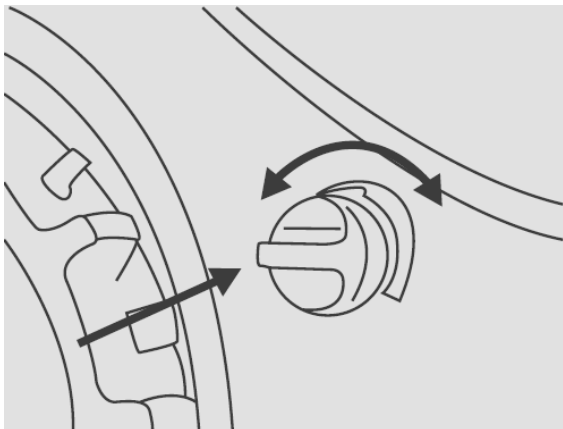

Pri nastavljanju višine rezanja pritisnite in obrnite nastavljalni gumb za višino rezanja v želeno smer.

- I pomeni najmanjšo višino rezanja (15 mm).
- IIII pomeni največjo višino rezanja (45 mm).



Kosilnica je zasnovana za redno košnjo z želeno višino rezanja. Pred prvo košnjo poskrbite, da trava ni višja od 60 mm.

NASVET

Vklop

Da bi vklopili kosilnico, pritisnite in držite tipko GO dve sekundi, da zasveti LED Vklop/izklop.

Če morate izklopiti kosilnico, pritisnite in držite tipko GO dve sekundi, da LED Vklop/izklop ugasne.

Napotek: če je aktivirana zaščita pred krajo (ne velja za modele za površino trate do 200 m²), morate kosilnico sprostiti prek aplikacije na mobilni napravi.



2 sekundi

Aktiviranje zaščite otrok

Zaščita otrok preprečuje, da bi otroci lahko nenamerno zagnali kosilnico. Ko je aktivirana zaščita otrok, je treba pritisniti posebno kombinacijo tipk na kosilnici, da se košnja nadaljuje ali se kosilnica vrne v polnilno postajo.

Da bi aktivirali zaščito otrok, hkrati pritisnite in 6 sekund držite tipki GO in STOP.

Ko želite deaktivirati zaščito otrok, ponovno hkrati pritisnite in 6 sekund držite tipki GO in STOP.

Druga možnost je, da zaščito otrok udobno aktivirate oz. deaktivirate z aplikacijo na mobilni napravi (ne velja za modele za površino trate do 200 m²).

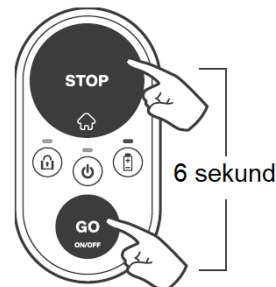

6 sekund

Začetek košnje

Zagon kosilnice je izjemno preprost!

Za **običajno košnjo** (ki traja do dve uri) morate samo enkrat pritisniti tipko GO.

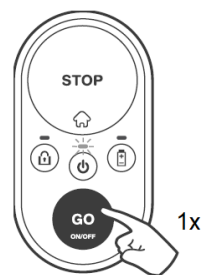

Če je običajno trajanje košnje za vašo trato predolgo, lahko zaženete krajši postopek košnje (do 60 minut) s tem, da dvakrat pritisnete tipko GO.

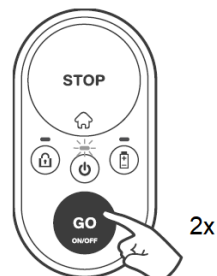

Če je aktivirana zaščita otrok, je treba pritisniti posebno kombinacijo tipk, da se kosilnica zažene. Pritisnite in držite tipko STOP ter nato enkrat pritisnete tipko GO, da se zaščita otrok izklopi za 30 sekund. LED zaščite se začasno izklopi. Zdaj lahko zaženete kosilnico, kot je opisano zgoraj. Ko se kosilnica zažene, se zaščita otrok samodejno aktivira.

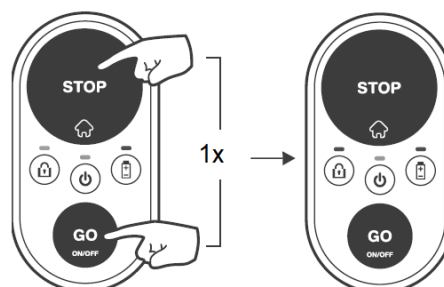

Ustavitev košnje

Da bi prekinili košnjo, ki se trenutno izvaja, pritisnite tipko STOP-🏠.

Napotitev kosilnice v polnilno postajo

Da bi kosilnico napotili v polnilno postajo, preprosto pritisnite tipko STOP-🏠, ko se kosilnica nahaja na trati. V razdelku »Začetek košnje« je opisano, kako začasno sprostite zaščito otrok, če je aktivirana. Pritisnite STOP-🏠, da se kosilnica premakne v polnilno postajo. Zaščita otrok se spet samodejno aktivira.

Samodejno polnjenje

Ko je košnja zaključena, se kosilnica vrne v polnilno postajo in se napolni za naslednjo košnjo.

Kako pogosta mora biti košnja?

Površina trate	Priporočeno trajanje košnje tedensko
do 50 m ²	2 uri
50 do 100 m ²	4 ure
100 do 150 m ²	6 ur
150 do 200 m ²	9 ur (ne velja za modele za površino trate do 200 m ²)



NASVET

Da bo vaša trata lepo negovana, priporočamo, da košnjo enakomerno razporedite preko tedna.

3. Ostale možnosti z mobilno aplikacijo

(ne pri modelih za površino trate do 200 m²)

Vaša kosilnica je inteligentno zasnovana naprava. Vgrajeno ima LE-napravo Bluetooth, prek katere jo lahko upravljate s svojim pametnim telefonom.

Brezplačna aplikacija za mobilne naprave omogoča, da na povsem nov način doživite košnjo s svojo kosilnico!

Aplikacijo si lahko naložite iz Google Play Store (Android) ali iz Apple AppStore (iOS).

Poleg povsem novega doživetja ste deležni dodatnih možnosti in funkcij za svojo majhno in inteligentno kosilnico:

- izdelava programa samodejne košnje
- aktiviranje zaščite pred krajo
- definiranje dodatnih začetnih točk
- daljinsko upravljanje pri ročni košnji
- diagnostika na daljavo v servisni delavnici

4. Nege kosilnice

Redno vzdrževanje



OPOZORILO

Nevarnost težkih telesnih poškodb in poškodovanja naprave!

Preden dvignete kosilnico, jo v vsakem primeru izklopite. Nož je zelo oster. Lahko povzroči globoke ureznine. Pri delu na nožu ali v njegovi okolici vedno nosite zaščitne rokavice.

NIKOLI ne uporabljajte poškodovanega ali zlomljenega noža. NIKOLI ne ostrite noža ročno.

Enkrat mesečno:

- Preglejte spodnjo stran kosilnice. Po potrebi jo očistite. Previdno odstranite oprijeto travo (z leseno palčko ali podobnim predmetom) iz pokrova rezalnega mehanizma.
- Preglejte mejno žico in uporabite dodatne kline, če žica ne poteka tik ob tleh. Potek žice ustrezno spreminjajte pri menjavi letnih časov.
- Preglejte polnilno postajo, odstranite z nje blato in drugo umazanijo, da se kosilnica brez težav združuje s postajo.



POMEMBNO!

NIKOLI ne perite kosilnice z visokotlačnim čistilnikom. Tekočine lahko škodujejo sestavnim delom kosilnice. Uporabite vlažno krpo za čiščenje površine, potem ko odstranite oprijeto travo.

Zaradi še boljše nege in vzdrževanja vam svetujemo, da kosilnico v času zime dostavite pooblaščenemu prodajalcu oz. zastopniku.

Uporaba odklopnika

- Izklopna naprava preprečuje, da oseba, ki odtuji kosilnico, to kosilnico lahko uporablja.
- Če izvlečete odklopnik, se trenutna košnja takoj ustavi. LED zaščite trikrat utripne in LED Vklp/izkop ugasne.
- Ob pritisku katere od tipk na upravljalni plošči trikrat utripne LED zaščite in s tem opozori, da je bil odklopnik odstranjen.
- Če je aktivirana zaščita pred krajo, ostane aktivna tudi, ko je odklopnik izvlečen.

Zamenjava noža

1. Izključite kosilnico s tem, da pritisnete in 2 sekundi držite tipko GO.



2. Odstranite odklopnik.

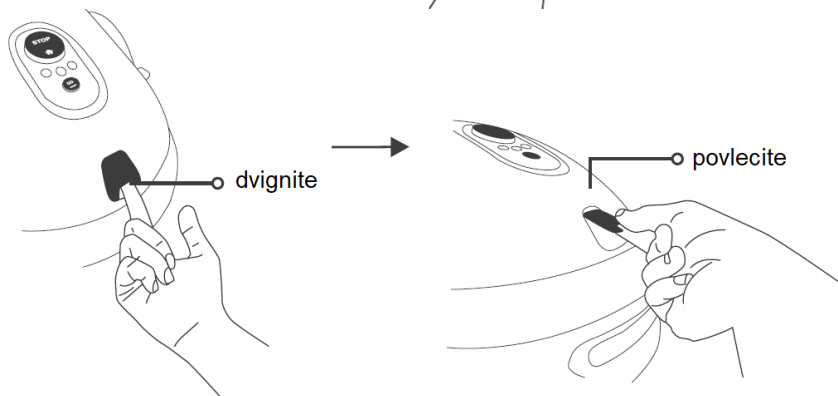

3. Oblecite rokavice in preglejte nož.

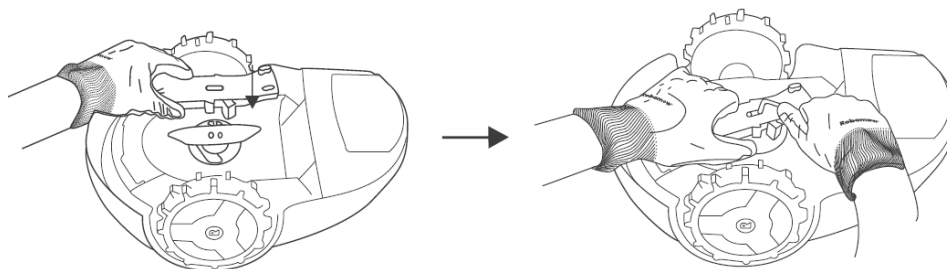

4. Uporabite priložen šestkotni ključ (v obsegu dobave nadomestnega noža) in z njim sprostite vijake. Pri tem držite nož z orodjem RoboTool.
5. Nadomestite nož z novim nožem (štev. art. MRK9100A/MRK9100W).
6. Trdno pritegnite vijake.

Shranitev preko zime

Kosilnica

- Akumulator kosilnice povsem napolnite v polnilni postaji.
- Izključite kosilnico s tem, da pritisnete in 2 sekundi držite tipko GO.
- Shranite kosilnico na suhem mestu pri temperaturi nad 0 °C.

Polnilna postaja

- Polnilne postaje ni treba shraniti. Lahko ostane na trati preko zime.
- Priporočamo, da napajalnik preko zime ločite od vira napetosti.

Vzdrževanje za zimo

- Zaradi še boljše nege in vzdrževanja vam svetujemo, da kosilnico v času zime dostavite pooblaščenemu prodajalcu oz. zastopniku.
- Vzdrževanje za zimo obsega čiščenje kovinskih delov in rezalnega mehanizma, pregled glede obrabljenosti sestavnih delov in njihovo zamenjavo (nož, kolesa in drugi premični deli), preizkus delovanja kosilnice in varnostnih komponent, preverjanje akumulatorja in nalaganje najnovejše različice programske opreme, po možnosti z najnovejšimi lastnostmi in funkcijami.

Zamenjava akumulatorja

1. Poskrbite, da kosilnica ni v polnilni postaji.
2. Izklopite kosilnico s tem, da pritisnete in 2 sekundi držite tipko GO.
3. Izvlecite odklopnik.
4. Dovoljena je samo uporaba akumulatorjev primerne tipa (MRK9101A).
5. Opozorilo! Uporabljajte samo akumulatorje z možnostjo polnjenja.
6. Navedbe glede polaritete in postopka pri zamenjavi najdete v navodilih, ki so priložena akumulatorju, ali pa se obrnite na spletni center za pomoč.
7. Napotke glede ravnanja z akumulatorjem, ki pušča, najdete v razdelku »Najprej varnost« v tem priročniku za uporabnika.
8. Varovanje okolja.
 - a. Vzemite odslužen akumulator iz naprave.
 - b. Poskrbite za varno in s predpisi usklajeno odstranitev akumulatorja.
 - c. Druge napotke glede odstranjevanja najdete v razdelku »Konec življenjske dobe izdelka« v tem priročniku za uporabnika.

5. Odpravljanje napak

Enostavni koraki za odpravljanje napak

Če pride do napake, rdeče sveti LED Vklp/izklop. Pritisnite katero koli tipko, morda oglasi se en ali več piskov, ki opozarjajo na napako. V spodnji tabeli preberite, katere ukrepe za odpravo napake je treba izvesti.

Število piskov	LED Vklp/izklop	Pomen	Ukrep za odpravo
•	utripa rdeče	Kosilnica je izven poti / kosilnica je obtičala / kosilnica je bila dvignjena / napačna povezava žice	<ul style="list-style-type: none">• Preverite, ali je mejna žica napeljana preblizu roba ali strmine.• Postavite kosilnico nazaj na površino za košnjo oz. jo odnesite s trenutnega mesta in jo ponovno zaženite.• Preglejte, ali so na trati prisotni jarki. Zasujte jih s prstjo.• Zamenjajte konca žice na čelnem delu polnilne postaje.
••	utripa rdeče	Preglejte nož / preverite, ali se je motor preveč segrel	<ul style="list-style-type: none">• Izvlecite odklopnik in preverite, ali nož blokirano zaradi tujka ali umazanije.• Nastavite večjo višino rezanja.
•••	utripa rdeče	Ni signala žice / čakanje na signal / žica je prekinjena	<ul style="list-style-type: none">• Preverite, ali je napajalnik pravilno priključen v vtičnico.• Preglejte napajalnik in povezavo mejne žice s polnilno postajo.• Oglejte si LED-indikator na polnilni postaji. Če je mejna žica prekinjena, jo spojite s priloženimi spojnimi elementi za žico.
••••	utripa rdeče	Preglejte pogonska kolesa / preverite, ali se je motor preveč segrel	<ul style="list-style-type: none">• Preglejte pogonska kolesa in z njih odstranite travo in druge tujke.
brez	utripa rdeče (2 LED)	Ni elektrike / ni polnjenja	<ul style="list-style-type: none">• Poskrbite, da je napajalnik pravilno priključen v vtičnico• Poskrbite, da je napajalnik pravilno povezan s polnilno postajo.• Očistite kontakte na polnilni postaji.
brez	sveti rdeče	Druge napake	<ul style="list-style-type: none">• Preverite z aplikacijo* na mobilni napravi ali se obrnite na tehniko.

(*) Vse napake se posredujejo in so opisane v aplikaciji za mobilno napravo. Ta funkcija ni prisotna na modelih, ki so namenjeni za prodajo v ZDA.

Posebni prikazi

LED-indikator	Pomen
Ponavljajoči piski + LED Vkllop/izklop sveti rdeče	Kosilnico je nekdo dvignil ali premikal.
Zvok za napako + LED za akumulator dvakrat utripne	Poskus košnje s praznim akumulatorjem; najprej je treba napolniti akumulator.
Zvok za napako + LED zaščite dvakrat utripne	Poskus košnje z aktivirano zaščito otrok; hkrati pritisnite tipki GO in STOP, da se zaščita za kratek čas izklopi. Enkrat ali dvakrat pritisnite tipko GO, da se začne košnja.
Zvok za napako + LED za akumulator trikrat utripne	Poskus košnje z aktivirano zaščito pred krajo; sprostite kosilnico z registrirano mobilno napravo.
Pri pritisku tipke GO hkrati rdeče utripata LED Vkllop/izklop in LED za akumulator	Napetost akumulatorja je prenizka, da bi bilo mogoče vklopiti kosilnico. Najprej je treba napolniti akumulator.
LED za zaščito trikrat utripne, pri tem LED Vkllop/izklop ne sveti	Odklopnik je bil izvlečen. Vstavite odklopnik, če želite zagnati kosilnico.

Ponoven zagon kosilnice

Če morate kosilnico na novo zagnati, jo preprosto izklopite in ponovno vklopite.

Ponastavitev kosilnice na tovarniške nastavitve

Če želite vzpostaviti tovarniške nastavitve kosilnice: ko je kosilnica izklopljena, pritisnite in 10 sekund držite pritisnjeno tipko GO (nato zaslišite dolg pisk in vse LED utripajo).

6. Pogosto zastavljena vprašanja



Kosilnica se ne združi pravilno s polnilno postajo in včasih zgreši kontakte na polnilni postaji.

Dovoz do polnilne postaje ni raven. Nasujete toliko prsti, da je trata pred postajo ravna in da omogoča neoviran dostop do polnilne postaje. Zagotovite, da je mejna žica napeljana v skladu s priloženimi navodili. Poskrbite, da je polnilna postaja postavljena na čim bolj ravni površini.



Slaba kakovost košnje

Nož morda ni oster. Izvlecite odklopnik, oblecite rokavice in pregledajte nož. Po potrebi zamenjajte nož. Trata je morda mokra. Da bi dosegli optimalne rezultate košnje, naj kosilnica kosi samo, ko je trava suha. Odsvetujemo košnjo v zgodnjih jutranjih urah.



Neenakomerna košnja

Nastavljeni časi košnje ne zadostujejo. Podaljšajte čas za košnjo. Določite dodatne začetne točke (ne velja za modele za površino trate do 200 m²), da bo trata enakomerneje pokošena.



Kosilnica dalj časa ne zapusti polnilne postaje (ne velja za modele za površino trate do 200 m²)

Pritisnite tipko »Domov« za tri sekunde, ko je kosilnica v polnilni postaji. Prikaže se koda vzroka za motnje v delovanju.



Kosilnica dela ob nepravem času (ne velja za modele za površino trate do 200 m²)

Preverite, ali je neaktiven čas na kosilnici pravilno nastavljen. Ura kosilnice se samodejno sinhronizira, ko je kosilnica povezana z mobilno napravo.



Kosilnica se pogosto zaleti v trdno mejo trate

Premaknite mejno žico na razdaljo 45 cm od trdne meje trate (kot nekakšno ograjo).



Kosilnica je preglasna

Nož je morda poškodovan ali neuravnotežen. Odstranite veje, kamne in druge predmete, na katerih bi se lahko poškodoval nož. Po potrebi zamenjajte nož.

Dodatek A

Nadaljnje možnosti montaže

1. Interna namestitev v vogalu

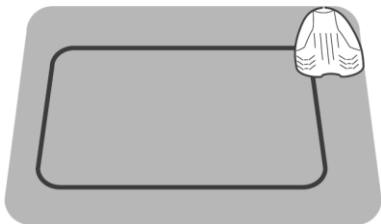

Podrobnejše informacije dobite v našem spletnem centru za pomoč.

2. Zunanja namestitev v vogalu

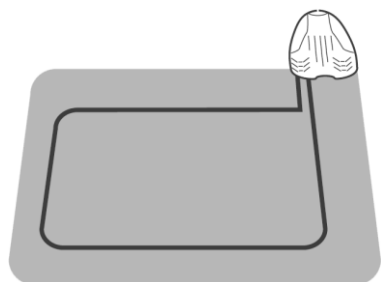

Podrobnejše informacije dobite v našem spletnem centru za pomoč.

Dodatek B

Dodatna območja

Potrebna je konfiguracija začetnih točk prek aplikacije na mobilni napravi (ne velja za modele za površino trate do 200 m²)

Stransko območje

Če ima vaša trata stransko območje, ki je z glavnim povezano z ozkim prehodom, preko katerega se lahko premika kosilnica, upoštevajte naslednja pravila:

- razdalja med žicama v tem prehodu mora znašati najmanj 15 cm,
- širina ozkega prehoda mora znašati najmanj 57 cm.

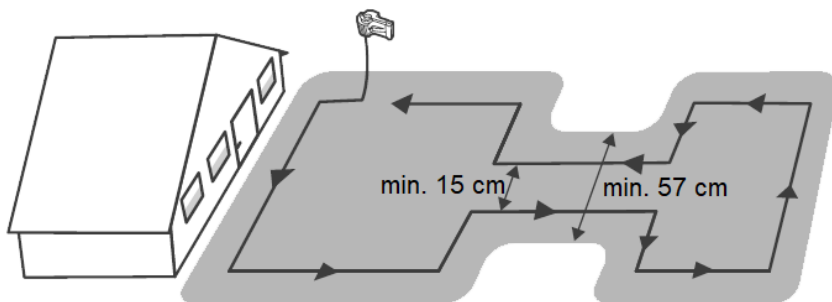

Ločeno območje

Če vaša trata vsebuje območja, ki so povsem ločena od glavnega območja (npr. z ograjo, stezo ali potjo), lahko podaljšate mejno žico in z njo obkrožite takšna območja (glejte spodnjo sliko).

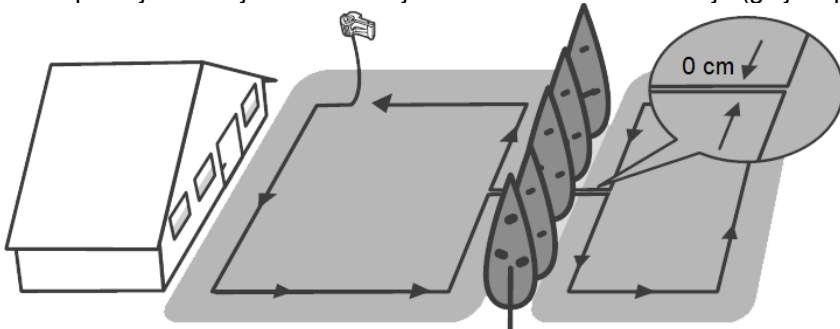

Dodatek C

Osnove upravljanja

Kaj je treba storiti		Kratko navodilo	
Vklop / izklop	2 sekundi		držite
Začetek običajne košnje (do dve uri)	pritisnite		enkrat
Začetek krajše košnje (60 minut)	pritisnite		dvakrat
Napnitev kosilnice v polnilno postajo	pritisnite		v prostem teku

Pogosta stanja:

Utripa zelena:

kosilnica se polni v polnilni postaji.

Utripa rdeča: prišlo je do napake; glejte razdelek »Odpravljanje napak« v tem priročniku ali si oglejte dodatne informacije z aplikacijo na mobilni napravi.

Hitro utripa rdeča: mejna žica je prekinjena. Preglejte povezavo do polnilne postaje. Če potrebujete pomoč pri iskanju mesta prekinitve, se obrnite na naš spletni center za pomoč.

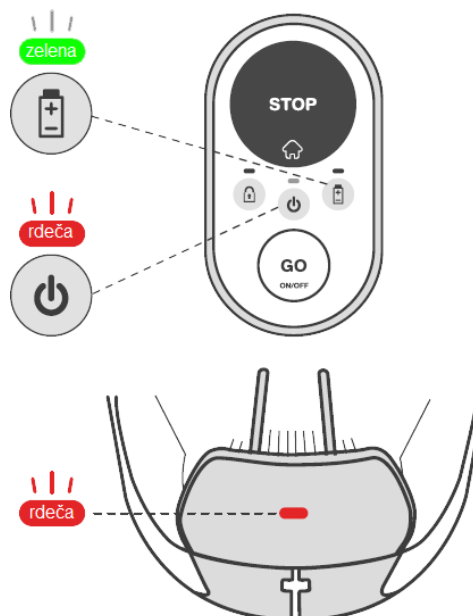

WWW.ROBOMOW.COM



DOC9043B_SL

